

139 mm

140 mm

140 mm

139 mm

产品保修卡

商品 信息	商品名称	出厂编号			
	商品型号	生产日期			
客户 信息	单位名称	联系人			
	地 址	联系电话			
销售 信息	销售商名称	联系人			
	地 址	联系电话			
	销售日期	发票号码			
维 修 记 录	故障状况	维修结果	客户签名	维修员签名	日期

全国服务热线: 400-185-0555



商品 信息	商品名称	出厂编号			
	商品型号	生产日期			
客户 信息	单位名称	联系人			
	地 址	联系电话			
销售 信息	销售商名称	联系人			
	地 址	联系电话			
	销售日期	发票号码			
维 修 记 录	故障状况	维修结果	客户签名	维修员签名	日期

合格证

检验员: _____
生产日期: _____

得力集团有限公司
DELI GROUP CO., LTD.
地址: 浙江省宁波市宁海县得力工业园
全国服务热线: 400-185-0555
Http://www.nbdeli.com
MADE IN CHINA

版本: 1.0
日期: 2025年07月

deli 得力

使用说明书

电动光子悬浮幕布
No.MS705、No.MS706

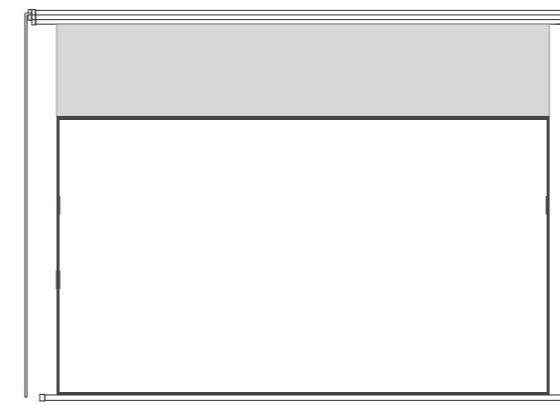

温馨提示: 在您使用本产品前, 请仔细阅读本说明书, 并按照说明书步骤操作使用本产品。

(保留备用)

得力集团有限公司

产品中有害物质的名称及含量

零部件名称	有害物质					
	铅及其化合物 (Pb)	汞及其化合物 (Hg)	镉及其化合物 (Cd)	六价铬化合物 (Cr(VI))	多溴联苯 (PBB)	多溴二苯醚 (PBDE)
外壳塑料件	○	○	○	○	○	○
外壳金属件	○	○	○	○	○	○
转轴	○	○	○	○	○	○
拉杆	○	○	○	○	○	○
电机	○	○	○	×	○	○
限位器	×	○	○	○	○	○
线路及其组件	×	○	○	○	○	○
其他配件	×	○	○	×	○	○

本表格根据SJ/T11364的规定编制。
○: 表示该有害物质在该部件所有均质材料中的含量均在GB/T 26572规定的限量要求以下。
×: 表示该有害物质至少在该部件的某一均质材料中的含量超过GB/T 26572规定的限量要求。



此标识期限指预期(十年), 电子电气产品中的有害物质在正常使用条件下不会发生外泄或突变, 用户使用该电子产品不会对环境污染造成严重污染或对其人身、财产造成严重损害的期限。

保养

- 幕布应远离强风, 避免风吹扯动造成的损坏;
- 避免阳光直射或雨水淋湿, 以减缓幕布老化;
- 幕布展开过程中, 请勿用力拉扯, 尽量用力均匀、垂直收放;
- 请勿用尖锐物体接触幕布表面, 以免损坏幕布;
- 幕布不用时, 请收卷回保护盒内, 以免积尘;
- 幕布安装位置下方请勿摆放家具、电子产品。

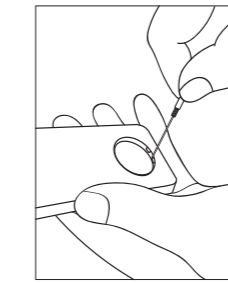

注: 如您发现遥控器电池电量即将用尽, 想要更换电池, 建议您采用尖锐的工具(如小型一字螺丝刀)在遥控器打开后盖后, 从遥控器底部白色卡扣处撬开纽扣电池, 从而进行更换。(如左图)

210 mm

1 装箱清单

拆开包装箱后, 请检查产品外观是否完好无损, 清点所有配件。如有缺损, 请与经销商联系!

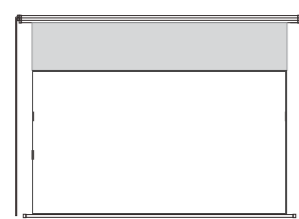

电动幕布



遥控器 (1套)

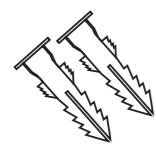

膨胀螺管 (2枚)

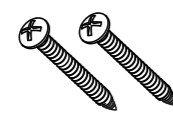

自攻螺丝 (2枚)

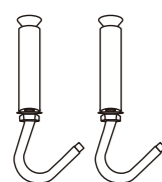

带钩膨胀螺丝 (2枚)

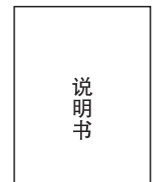

说明书 (内含保修卡、合格证)

2 使用说明

- 接通220V交流电电源。
- 放下幕布: 按下遥控上的“√”键。
- 收回幕布: 按下遥控上的“^”键。
- 停止收放: 按下遥控上的“-”键。
- 完全展开或完全收回时, 幕布会自动停止。

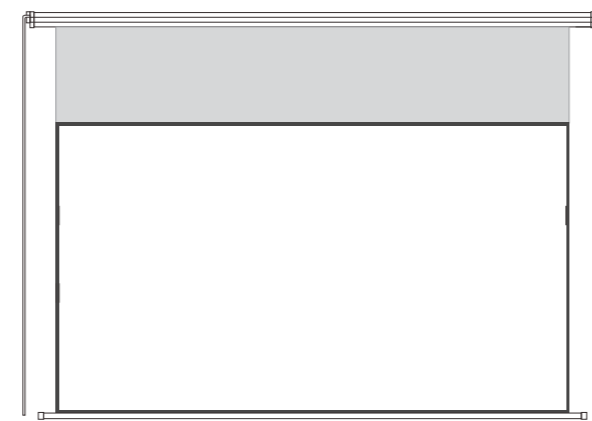

- 根据电源位置选择好左或右接口插上航空插头后通电, 确认好方向后, 另一头电源口请用黑色硅胶套保护好, 谨防触电



- 联动器使用方法
先把电动幕布断电3秒后通电, 然后把联动器插入投影仪再按联动器开关5秒, 待电动幕布抖动, 匹配成功。



温馨提示:

- 电动幕布使用时, 马达连续工作时间不能超过5分钟, 否则可能会导致马达过热而造成马达损坏, 如连续工作运转5分钟, 需间隔5分钟后再继续使用。
- 使用短焦或超短焦的投影设备进行投影播放时, 会有一定程度的投影画面弯曲现象。

3 安装方式

1. 壁挂式安装

测量产品挂孔之间的间距尺寸, 在投影幕两端的端盖上一匙孔型挂环, 当需要将投影幕挂在墙壁上时, 应先在墙壁相应位置用手电钻(Ø6mm钻头)钻好孔, 用锤子将膨胀螺管敲入孔中, 钉上自攻螺丝(螺丝与螺管之间保留5mm的间距), 最后挂上即可。

2. 吊顶式安装

需安装在天花板上时, 测量产品吊环之间的间距尺寸, 在天花板相应位置用手电钻(Ø10mm钻头)钻好孔, 安装带钩膨胀螺管, 将螺母拧紧, 再扣上投影幕两端的端盖吊环即可。

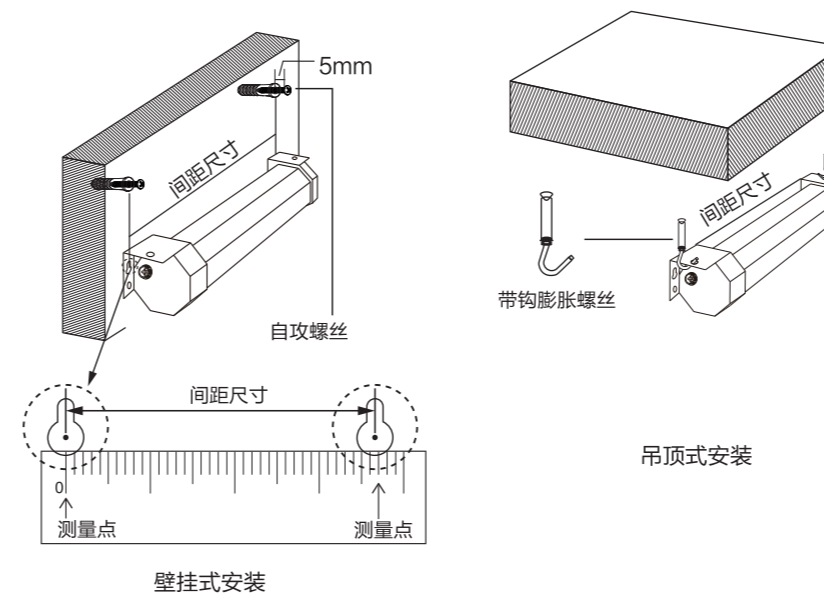

注: 电动遥控投影幕的安装间距尺寸以实际测量值为准。
在砖、混凝土类硬质墙体上采用吊顶式安装请使用带钩金属膨胀螺管(钻孔Ø10mm)。推荐使用壁挂式安装, 如需使用吊顶式安装, 请联系专业安装团队。

产品保修卡

尊敬的用户:

感谢您购买本公司的产品, 为确保用户利益, 凡购买本公司产品的用户, 如果产品因质量问题发生故障, 可以凭发票和保修卡与当地的经销商或特约维修站联系。

保修须知:

- 自用户购买之日起一年内, 在正常使用的情况下故障时, 由本公司根据故障情况提供免费保修(如需返厂修理, 客户需自行承担运费部分);
- 此保修卡与购机发票是本公司向客户提供售后服务的凭证, 此卡须详细填写下列表格, 并经经销商加盖公章后方有效;
- 属于下列情况之一的, 不实行免费保修服务, 需要收费维修:
 - 超过保修有效期限的;
 - 未按产品使用说明书的要求使用、维护或保管不当而造成损坏的;
 - 未经本公司允许, 擅自对产品进行拆卸、修理、改装而造成的故障、损伤;
 - 因不可抗力造成的机器故障或损伤;

本卡随商品一同发放, 一机一卡, 为保证您能充分享有本公司提供的免费保修服务之权利, 请妥善保管此卡, 遗失不补。

购货日期: _____ 年 ____ 月 ____ 日